



3D SIMO
MINI MANUAL

Brauchen Sie eine Inspiration oder befinden
Sie sich im Not, besuchen Sie unsere Seiten:

www.3dsimo.com

3D SIMO MINI

Bedienungsanleitung



 3D SIMO

Inhalt:

1. Vorstellung des Produktes 3Dsimo mini
2. Inhalt des verpackten Produktes
3. Grundbeschreibung 3Dsimo mini
4. Mobile APP
5. Bedienungs- und Tauschvorgang von Aufsätzen bei 3Dsimo mini
6. Wartung
7. Warnungen
8. Spezifikation
9. Zertifizierung
10. Reklamation

1. Vorstellung des Produktes

3Dsimo mini

Sie erhielten eine kleine Werkstatt in die Hand. Es handelt sich um das Gerät 3Dsimo mini, das über austauschbare Aufsätze für 3D-Zeichnen, Löten, Schneiden und Brennen verfügt. Jeder Aufsatz ist mit der Logik für seine Detektion und Einstellung von allen Parametern versehen, so dass Sie nun mehr den Aufsatz einschieben müssen.

3Dsimo mini kommuniziert mit dem mobilen Gerät mit Hilfe einer eigenen APP. Diese bringt Ihnen viele Instruktionsvideos, Schablonen, aber auch die Möglichkeit der Einstellung von eigenen Materialprofilen. Falls Sie über kein SmartHandy verfügen, macht es nichts, 3Dsimo mini ist mit einem

LED Display versehen, das über die Kunststoffwand durchleuchtet. Sämtliche Informationen erforderlich für die Bedienung dieses Gerätes gewinnen Sie an folgenden Seiten.



Wesentliche Hersteller-Empfehlung:

Bevor Sie mit der Verwendung von 3Dsimo mini beginnen, lesen Sie bitte sorgfältig diese Bedienungsanleitung und widmen Sie erhöhte Aufmerksamkeit den Warnungen.

Brauchen Sie eine Inspiration oder befinden Sie sich im Not, besuchen Sie unsere Seiten:

www.3dsimo.com

2. Inhalt des verpackten

Produktes

Das verpackte Produkt beinhaltet folgende Komponenten:

- 1x 3Dsimo mini mit einem Aufsatz für 3D-Zeichnen
- 1x Aufsatz für Löten + Spitze, die auf diesen Aufsatz aufgeschraubt werden kann
- 1x Aufsatz für Schneiden
- 1x Aufsatz für Brennen + Spitze, die auf diesen Aufsatz aufgeschraubt werden kann

- 1x Adapter + USB Kabel
- 1x 15 m vom Filament für das Zeichnen
- 1x Mittel für die Entfernung vom eingeklemmten Filament
- 3x Widerstandsdraht (für Schneidaufsatz)

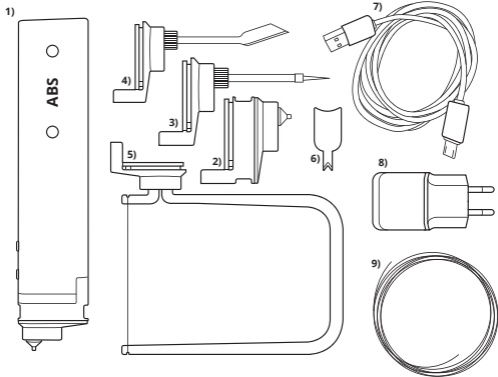

3dsimo mini

1. Tasten für die Material-/Temperaturauswahl (je nach dem ausgewählten Aufsatz)
2. Tasten dienen zum Einschieben / Ausschieben / Wärmen (je nach dem ausgewählten Aufsatz)
3. USB Versorgungsstecker
4. Magnetische Kontakte für die Befestigung vom Zubehör
5. Kontakt für Power Pack und sonstiges Zubehör
6. Loch für das Abschneiden vom eingeklemmten Filament

7. Einschubmechanismus

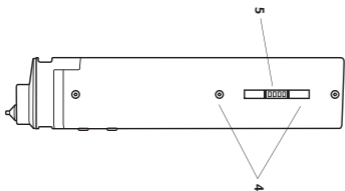
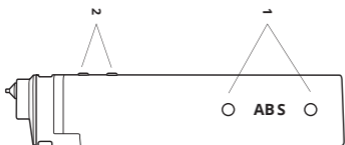

Mobile App

Die mobile APP können Sie für Geräte mit Android, IOS und Mobile Windows herunterladen.



und Tauschvorgang der Aufsätze von 3Dsimo mini

1. Nach dem Anschluss des Adapters in die Steckdose und nachfolgend in den USB Stecker erscheint am LED Display der Text 3D pen und danach die Bestimmung, welchen Aufsatz Sie in 3Dsimo mini einschieben sollen. Falls Sie keinen Aufsatz eingeschoben haben, erscheint der Text UNSPECIFIED. Der angeschlossene Aufsatz wird automatisch erkannt und der Text am Display bestätigt, dass der Aufsatz durch Ihr 3Dsimo mini erkannt wird.

5.

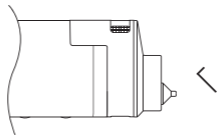
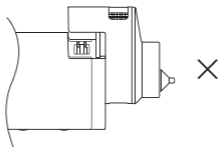
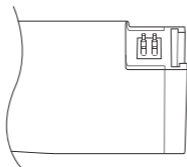

2. Schieben Sie den Aufsatz immer bis zum Anschlag ein (Bild Nr. 4).



Im Falle, wann Sie den Aufsatz nicht bis zum Anschlag einschieben, kommt es nicht zu seiner Detektion.

Falls das LED Display keinen Namen, der dem Aufsatz entspricht, anzeigt, schließen Sie ihn ab und wieder an und stellen Sie sich sicher, dass er bis zum Anschlag angeschlossen ist.

3. **3D ZEICHNEN**

- a) Schieben Sie den Aufsatz in Ihr 3Dsimo mini ein.
- b) Es wird der Text 3D tool und nachfolgend die Materialauswahl angezeigt.

- c) Bei der Auswahl des entsprechenden Materials wird der Text HEATING angezeigt.
- d) Nach dem Erreichen der entsprechenden Temperatur (2-3 Minuten) wird die Aufschrift READY erscheinen. Jetzt wurde bereits der Einschubmechanismus aktiviert.
- e) Schieben Sie das Filament in 3Dsimomini ein. **Führen Sie immer ein gerade gebogenes Filament ein, das ein gerade gebogenes Ende wie am Bild Nr. 5 hat.**

5.

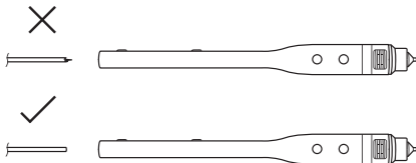

3. **A) EINFÜHRUNG DES FILAMENTS**

Das Filament schieben Sie in die hintere Öffnung ein und drücken Sie die Taste nach vorne (Bild Nr.6) und gleichzeitig müssen Sie das Filament leicht drücken, damit es in den Einschubmechanismus kommt. Danach dauert es ungefähr 10 s bis das Filament bis zur Düse kommt

5.

Danach dauert es ungefähr 10 s bis das Filament bis zur Düse kommt und bis das Material aus 3Dsimo mini fließt.

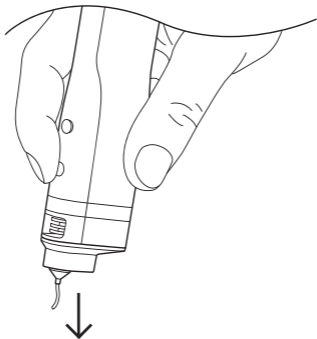

3. **B) SPEZIELLE FUNKTION**

Nach dem Drücken von beiden vorderen Tasten auf einmal mindestens für die Dauer von 2-3 s kommt es zur Aktivierung des ununterbrochenen Ausdrucks (Bild Nr. 7). Für die Deaktivierung dieser Funktion reicht es beliebige vordere Taste zu drücken.

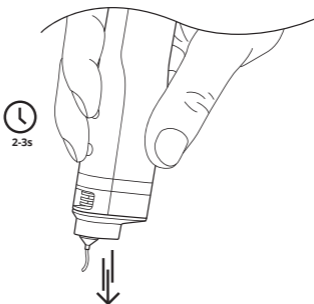

3. **C) AUSTAUSCH UND
HERAUSNAHME DES
FILAMENTS**

Drücken Sie die Taste für den Rückwärtsgang und halten Sie sie,

bis der Faden komplett ausfährt. Danach nehmen Sie den Faden heraus und führen Sie einen anderen Faden mit geradem Ende ein (**Bild Nr. 8**). Das **Filament** nehmen Sie erst nach dem Wärmen von 3Dsimo mini und der Aktivierung des Einschubmechanismus heraus!



4. **AUFSÄTZE FÜR LÖTEN, BRENNEN UND SCHNEIDEN:**

Nach dem Einschieben beliebigen Aufsatzes erscheinen sein Name und danach die Temperatur angeführt in Prozent. Wobei 100 % der Temperatur 480°C entsprechen.

Für die **Vorwärmung** muss man die vordere Taste halten. Für die Aktivierung der ununterbrochenen Vorwärmung drücken Sie beide vorderen Tasten auf einmal mindesten für die Dauer von 2-3 s (**Bild Nr. 7**).

Für den richtigen **Austausch** der Aufsätze für Brennen und Schneiden gehen Sie nach dem **Bild Nr. 9** vor. Es ist erforderlich immer alles sorgfältig festzuziehen! **Den Austausch von Spitzen führen Sie immer erst nach der Abkühlung durch!**

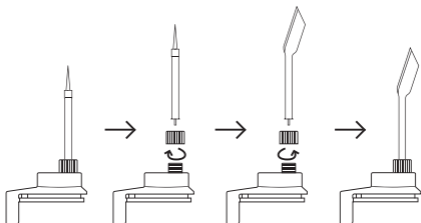

Für den richtigen Austausch des **Widerstandsdrahtes** beim Aufsatz für Schneiden gehen Sie nach dem **Bild Nr. 10** vor.

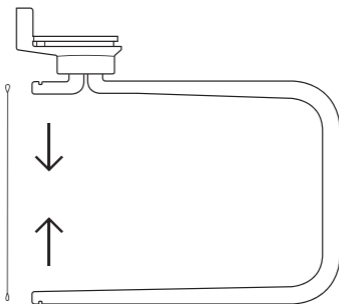

Wartung

1. **3D ZEICHNUNGSAUFSATZ:**

A) Vor dem Einführen des Filaments kontrollieren Sie immer, dass sich auf dem Faden keine Verschmutzung oder kein verzerrter Kunststoff befindet. Falls der Anfang oder das Ende nicht glatt und gerade sind, schneiden Sie den verzerrten Teil mit einer Schere ab. Verwenden Sie **KEINE** beschädigten, ungleichmäßigen und kurzen Filamente, die sich im 3Dsimo mini verklemmen könnten.

Wartung

1. **B)** Nach der Beendigung der Nutzung von 3Dsimo mini ziehen Sie immer das Material heraus und bewahren Sie es in einem verschließbaren Beutel auf. Die Feuchtigkeit und extreme Temperaturänderungen können das Filament beschädigen.
der Anfang oder das Ende nicht glatt und gerade sind, schneiden Sie den verzerrten Teil mit einer Schere ab. Verwenden Sie KEINE beschädigten, ungleichmäßigen und kurzen Filamente, die sich im 3Dsimo mini verklemmen könnten.

Wartung

1. C) Falls ein verzerrter Faden in 3Dsimo mini einfährt und man ihn nicht mit einem neu eingeführten Faden herausdrucken kann, verwenden Sie das Mittel auf dem Bild Nr. 11 zum Abschneiden des Filament-Stücks, der sich im 3Dsimo mini verklemmte. Drucken Sie das Mittel in die untere Öffnung ein, dank dem kommt es zum Durchschneiden des Filaments, das herausfallen sollte. Kleine Reste des Filaments sollten schmelzen und es sollte möglich sein sie beim Einschieben des neuen Filaments herauszudrücken.

1. Bei der Verschmutzung der Düse reinigen Sie sie mit einem Papiertuch.
Aufpassen sehr heiß!

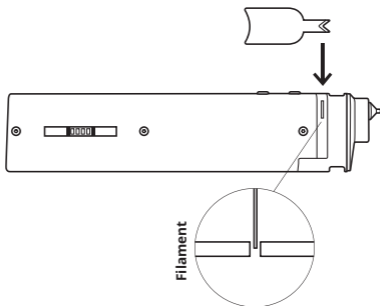

2. **LÖT- UND BRENNAUFSATZ:**

A) Bei der Verschmutzung der Spitze reinigen Sie sie mit einem Papiertuch. Aufpassen, die Spitze kann sehr heiß sein!

B) Versuchen Sie es nie die Verschmutzung mit Hilfe eines Messers oder Schleifpapiers zu entfernen. Es käme zur Beschädigung der speziellen Schicht für einfaches Löten.

C) Beim Austausch der Spitze passen Sie immer auf das Festziehen von allen Komponenten (aus dem Grund des Kontaktes) auf

3. **SCHNEIDAUFSATZ:**

A) Bei der Verschmutzung des Drahtes reinigen Sie ihn mit einem Papiertuch.

B) Falls es zum Durchreißen des Drahtes kommt, verwenden Sie immer einen neuen Draht. Verwenden Sie immer den originellen Widerstandsdraht von der Firma 3Dsimo! **Ein anderer Draht könnte ein Überhitzen oder fehlerhaftes Funktionieren verursachen.**

Warnungen

- A) **Verbrennungsgefahr.** Die Düse und Spitzen von 3Dsimo mini erreichen nach dem Aufwärmen hohe Temperaturen bis zu 480°C. Berühren Sie nicht die Düsen/Spitzen, und auch nicht die Teile in ihrer Nähe, oder in der Nähe des geschmolzenen Kunststoffes, es besteht das Verbrennungsrisiko. Heiße Teile werden auf dem Bild Nr. 12 abgebildet.

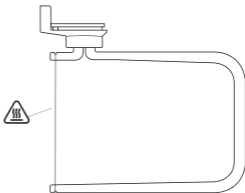
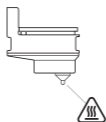
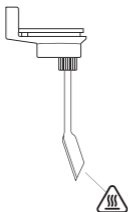

- B) Nehmen Sie nie den 3D Zeichnungsaufsatz heraus, wenn darin das Filament eingeführt ist. Abgebildet am Bild Nr. 13.

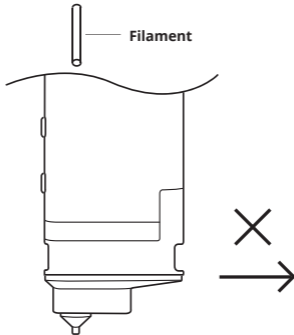

- C) Verhindern Sie den Kontakt von flüchtigen und brennbaren Stoffen mit der glühenden Düse/Spitze von 3Dsimo mini. Informieren Sie andere Personen in Ihrer Nähe, dass das Gerät heiß ist und dass sie es nicht berühren sollten.

- D) Lassen Sie die Düse/Spitze von 3Dsimo mini vor dem Lagern komplett abkühlen. Im Falle der Nichteinhaltung kann die Transporthülle beschädigt werden.

- E) Verwenden Sie nur das Original-Material und Zubehör von unserer Gesellschaft. Im gegenteiligen Fall kann es aus dem Grund der falschen

- E) Breite oder Qualität zur Beschädigung von 3Dsimo oder zum Verursachen eines anderen Schadens kommen. Der Hersteller haftet nicht für einen Schaden verursacht durch die Verwendung des nicht originellen Materials.
- F) Kinder können 3Dsimo nur unter Aufsicht der Eltern verwenden. Dieses Produkt ist kein Spielzeug.
- G) Bei Lagerung, Transport und im Betrieb bewahren Sie 3Dsimo mini trocken auf und vermeiden Sie den Kontakt mit Flüssigkeiten.
- H) Führen Sie keine Demontage von 3Dsimo und auch vom Versorgungs-

7.

- H) dapter durch. Im Falle eines Mangels kontaktieren Sie immer ein autorisiertes Service-Zentrum und fordern Sie Hilfe oder Reparatur an.
- I) Verwenden Sie den Versorgungsadapter nicht, wenn das Kabel beschädigt ist. Sonst kann es zu einem Stromunfall oder Brand kommen.
- J) Bewahren Sie diese Informationen für weitere Verwendung auf.
- K) Der Hersteller haftet nicht für einen Schaden verursacht durch die Verwendung des Gerätes im Widerspruch mit dieser Bedienungsanleitung.

Spezifikation

ADAPTER:

Eingangsspannung:
100 – 240V AC, 50Hz

Ausgangsleistung:
12W, Ausgangsspannung: 5V

3DSIMO MINI:

Eingangsspannung 5V

LÄRM:

21 – 30 dB

Zertifizierung

A) **BESCHRÄNKUNG DER GEFÄHRLICHEN STOFFE**

Dieses Gerät erfüllt die Europäische Richtlinie der Registrierung, Beurteilung, Genehmigung und Beschränkung von chemischen Stoffen (REACH) (Richtlinie Nummer 1907/2006/EG des Europäischen Parlamentes und Europäischen Rates) und die Europäische Richtlinie über die Beschränkung von einigen gefährlichen Stoffen in elektronischen und elektrischen Geräten (ROHS) (Richtlinie 2002/95/EG des

Europäischen Parlamentes und Europäischen Rates).

B) **KONFORMITÄT MIT
EUROPÄISCHEN
SICHERHEITSNORMEN**

Dieses Gerät ist konform mit den europäischen Sicherheitsrichtlinien.

Reklamation

Für das Gerät wird eine Garantie mit der Dauer von 12 Monaten gewährt.

Im Falle jeglichen Mangels oder Störung kann man das Gerät unter der Adresse:
Info@3dsimo.com.

Das Original-Material wie das Filament, den Widerstandsdraht oder Weiteres kann man hier kaufen: www.3dsimo.com/e-shop

Mehr Informationen auf

www.3dsimo.com